

RODANO

CABINA DE DUCHA ESCOCESA

Gorena

Guía de Instalación y Uso



CUIDADOS EN LA INSTALACION Y USO DEL PRODUCTO

- Gracias por elegir nuestra Cabina de Ducha
- Asegurar su normal uso, prolongará la vida de su producto.
- Lea atentamente las instrucciones de instalación y emplee personal calificado para dicha tarea.

Indice

1_ Herramientas necesarias	3
2_ Piezas y accesorios incluidos	4-6
3_ Esquema de conexiones	7
4_ Procedimiento de instalación	8-20
5- Instrucciones eléctricas	21

Nota: En Gorena Agua nos dedicamos a mejorar nuestros productos día a día. Esto podría hacer que alguna pieza haya sido reemplazada por una superior y diferir esta guía de su modelo actual.

Le pedimos disculpas por cualquier inconveniente de este tipo.















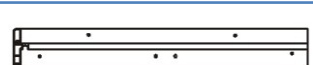

Herramientas necesarias (no incluidas)

Nombre	Herramienta
Nivel	
Cinta Métrica	
Llave francesa	
Destornillador phillips	
Tijera	
Silicona	
Taladro	
Mechas 3 mm	
Mechas 6 mm	
Marcador	









Piezas y Accesorios incluidos

	Nombre	Accesorio	U.
1.1	Receptáculo		1
1.2	Columna Hidromasaje		1
1.3	Techo		1
2.1	Panel Fondo de vidrio Der		1
2.2	Panel Fondo de vidrio Izq		1
2.3	Vidrio fijo		2
2.4	Puerta		2
3.1	Perfil Alum Vertical		2
3.2	Riel horizontal superior		1
3.3	Riel horizontal inferior		1
3.4	Perfil de Frente		2
4	Pasamanos		1
5	Manijas		2



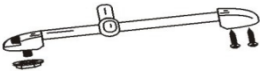

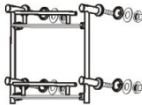



Piezas y Accesorios incluidos

<u>Item</u>	<u>Nombre</u>	<u>Accesorio</u>	<u>U.</u>
4	Rueda		8
6	Duchón Superior		1
7.1	Duchador de mano		1
7.2	Manguera flexible de Duchador de mano		1
8	Barral Soporte de Duchador de mano		1
9	Masajeador de pies		1
11	Repisa porta cosméticos		1
13	Tope de rueda		8

Piezas y Accesorios incluidos

<u>Item</u>	<u>Nombre</u>	<u>Accesorio</u>	<u>U.</u>
14.1	Burlete cierre magnético		2
14.2	Escobilla		2
14.3	Burlete U siliconado		2
15.1	Tornillos 4' 16mm		32
15.2	Tornillos 4' 10mm		12





Esquema de conexiones

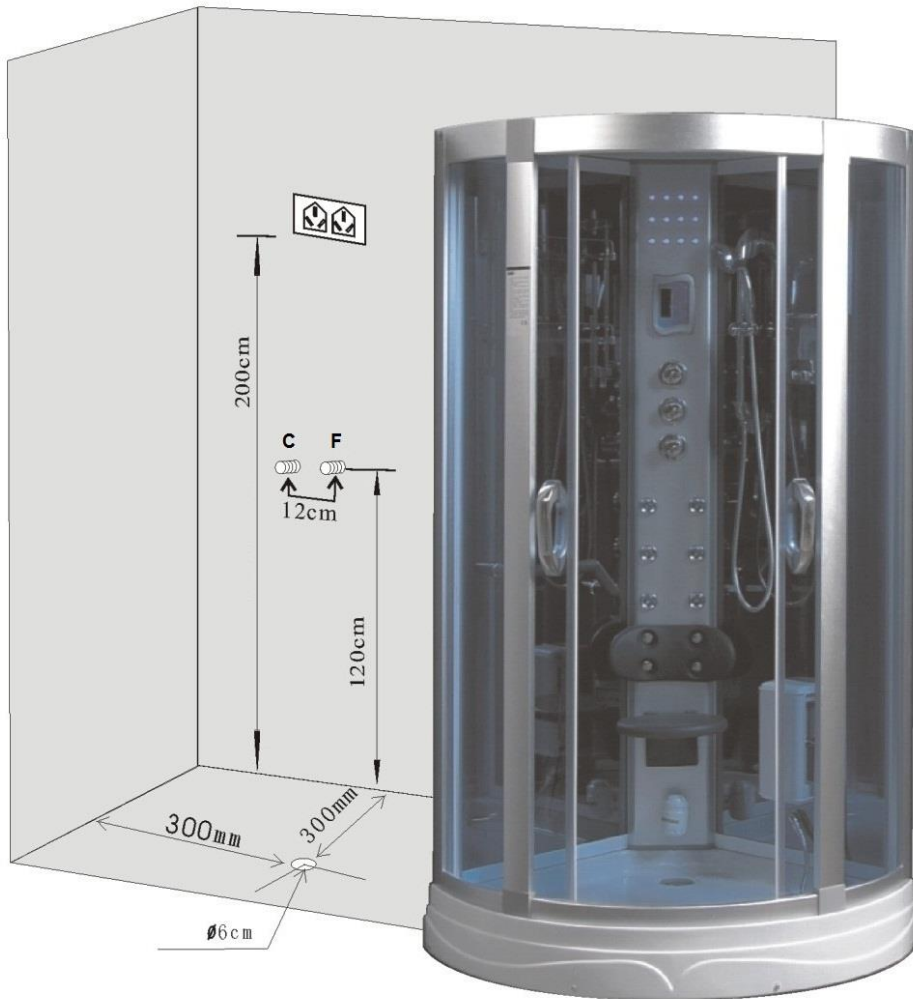

7

Procedimiento de instalación

Ubicar el receptáculo en el ángulo y dejarlo nivelado ajustando las patas roscadas, evitando movimientos.

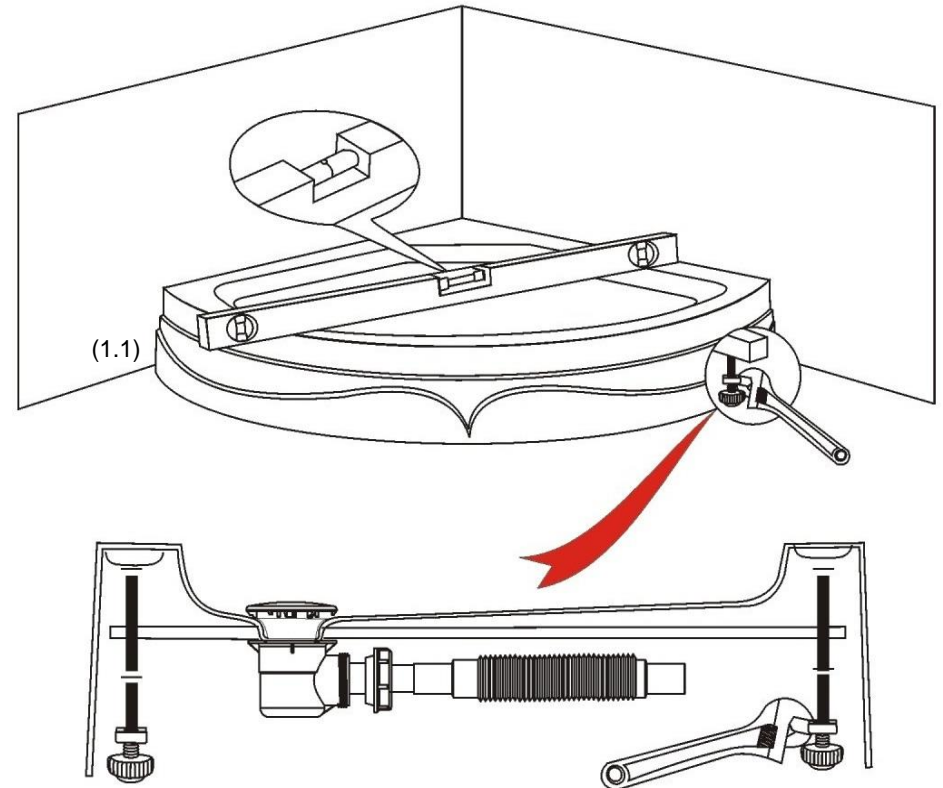

8



Procedimiento de Instalación

Armar el marco atornillando los Perfiles Vertical con los Rieles horizontal

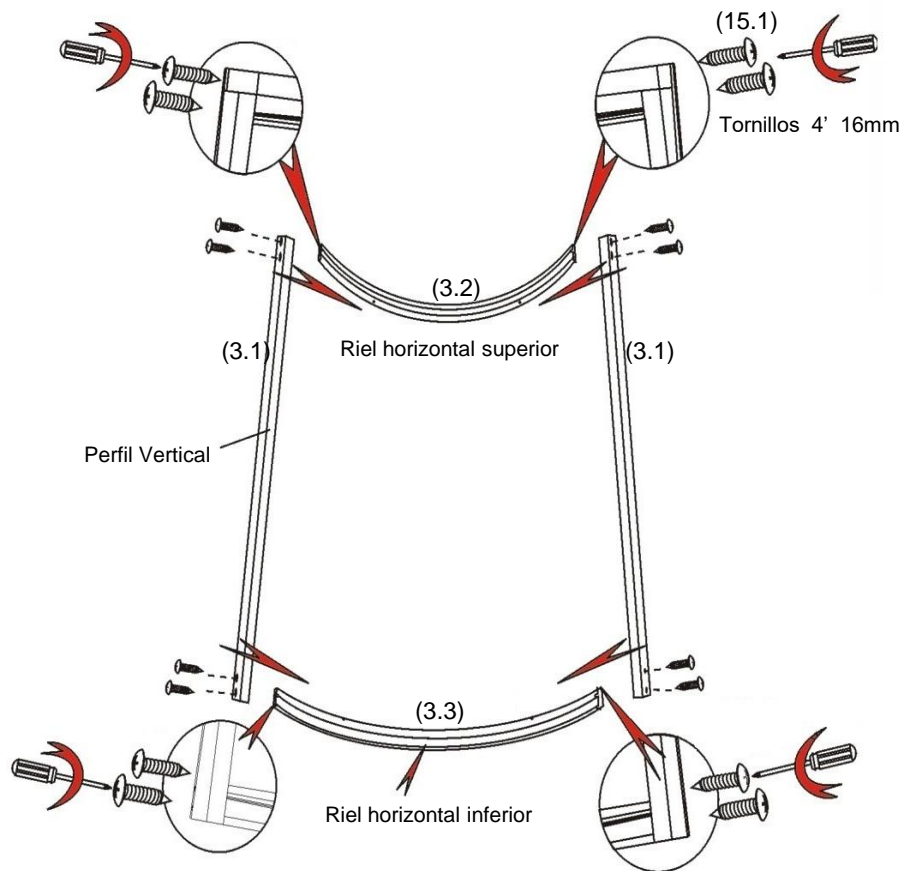

Procedimiento de instalación

Colocar los Vidrios fijos, con el burlete U siliconado en el borde posterior, presionando para encastrarlos en los perfiles verticales.

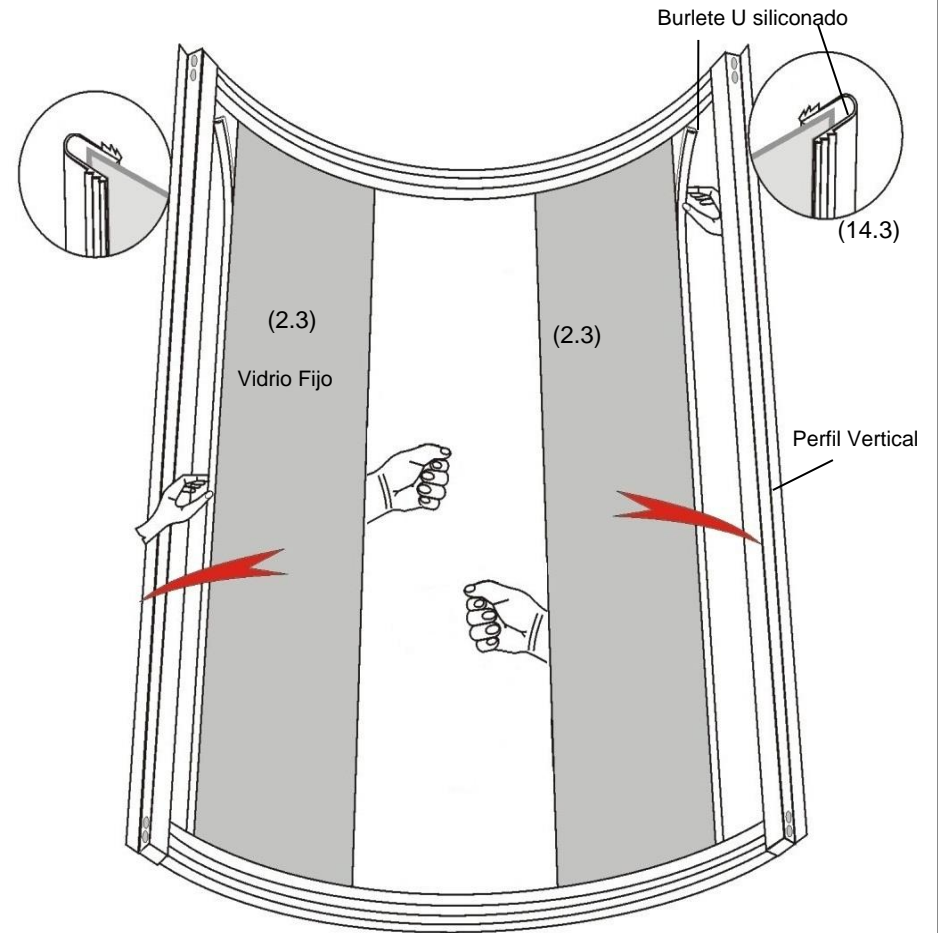



Procedimiento de Instalación

Colocar sobre el borde anterior de los Vidrios fijos el burlete U siliconado y encastrar los perfiles de frente, presionando y atornillándolo al Riel superior e inferior.

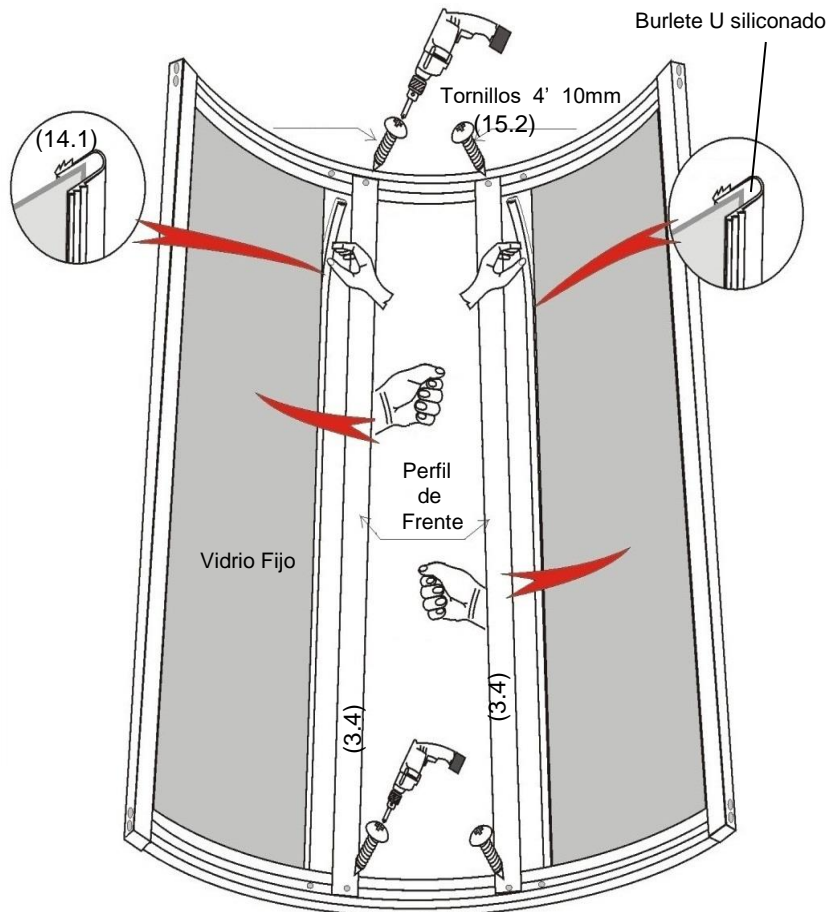

Procedimiento de instalación

Unir los Paneles de Fondo Der. e Izq., a la Columna de Hidromasaje perforándola con una mecha de 3mm y atornillando el borde de cada Panel.

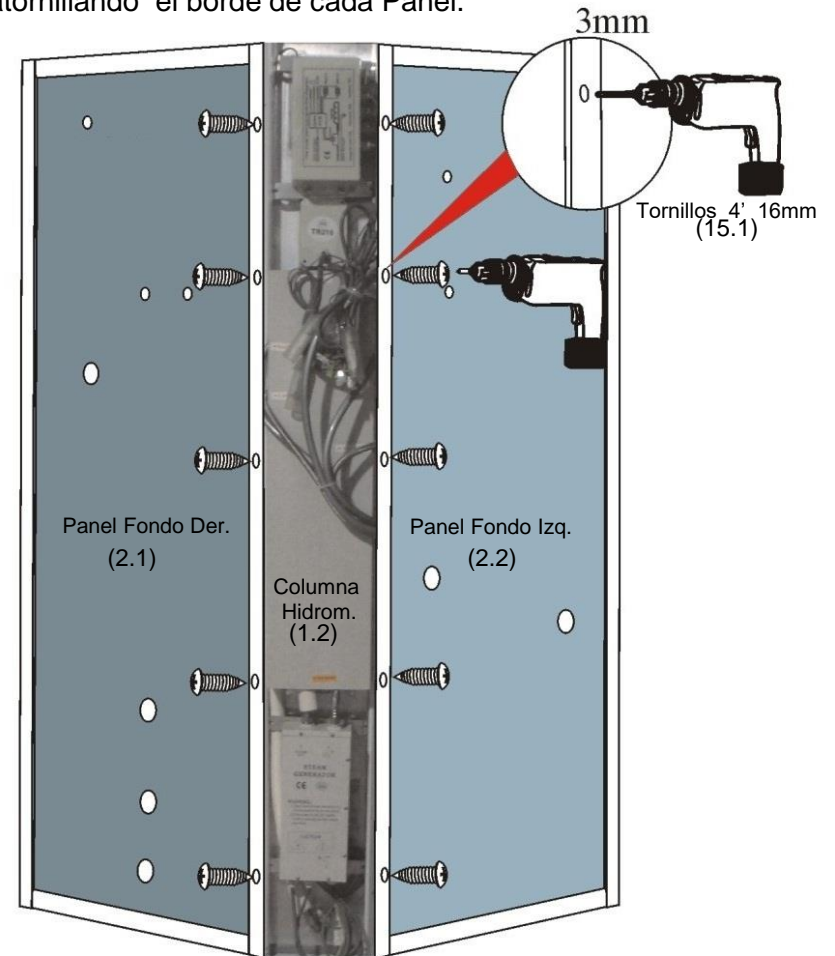



Procedimiento de Instalación

Unir los Paneles de Fondo Der. e Izq., al receptáculo perforándolo con una mecha de 3mm y atornillando el borde de cada Panel.

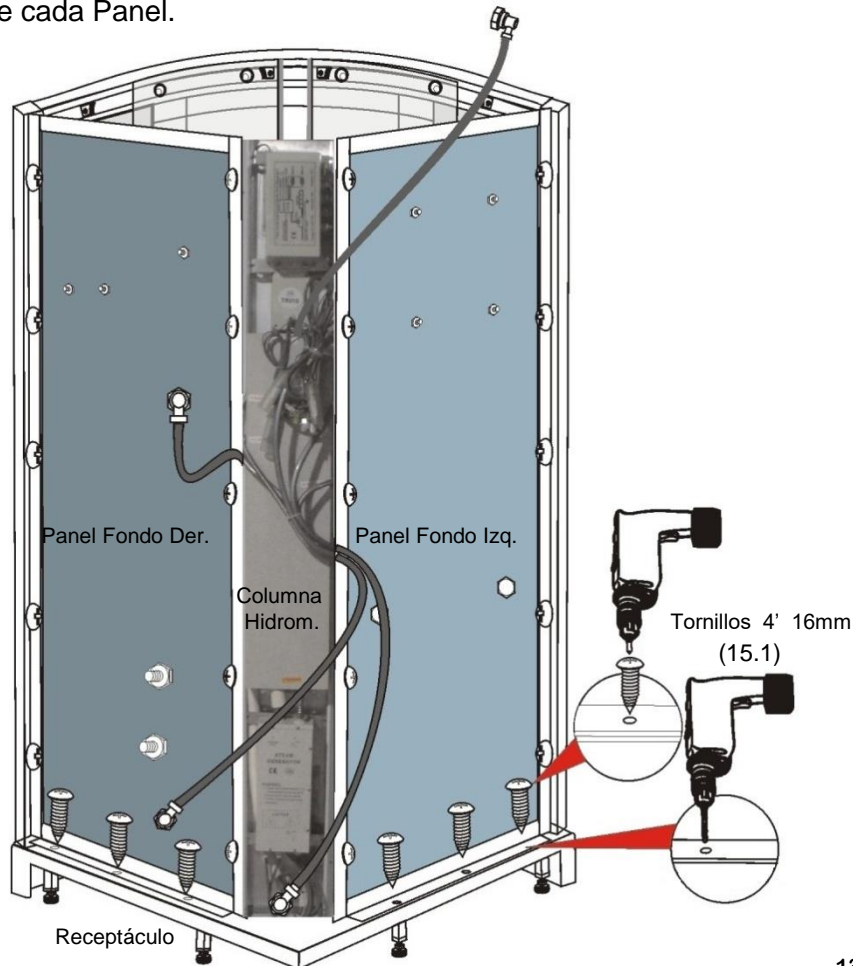

13

Procedimiento de instalación

Unir los Paneles de Fondo Der. e Izq., al Marco frontal perforándolo con una mecha de 3mm y atornillando el borde de cada Panel.

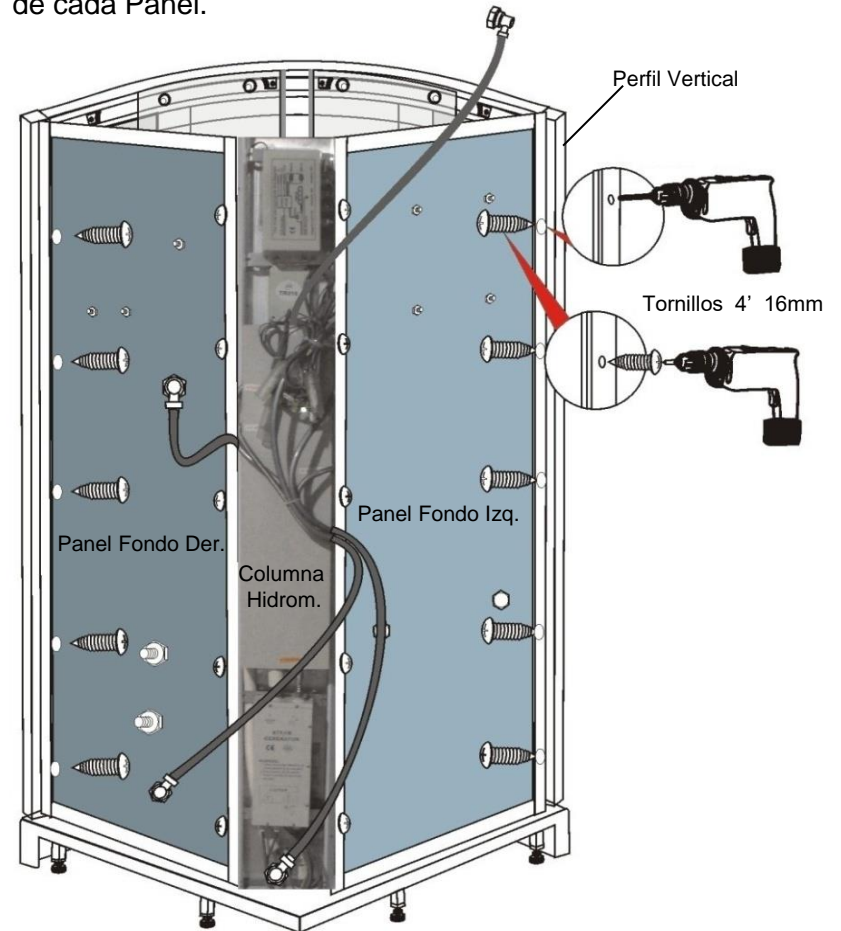

14



Procedimiento de Instalación

Colocar el techo, previamente ajustar el Duchón superior y conectar la manguera. Unir los Paneles de Fondo Der. e Izq., al Techo perforándolo con una mecha de 3mm y atornillando el borde de cada Panel.

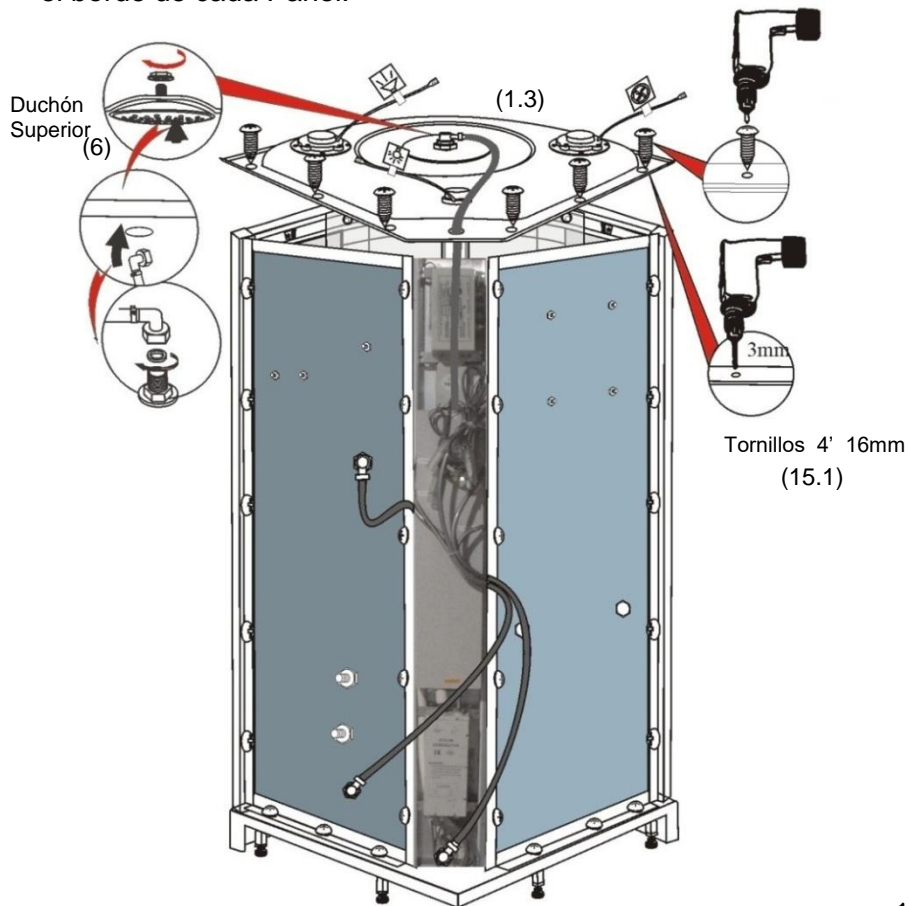

Procedimiento de instalación

Coloque todos los accesorios: Barral y Duchador de mano, Masajeador de pies, Repisa, Pasamanos, todos con sus respectivas tuercas y tornillos.

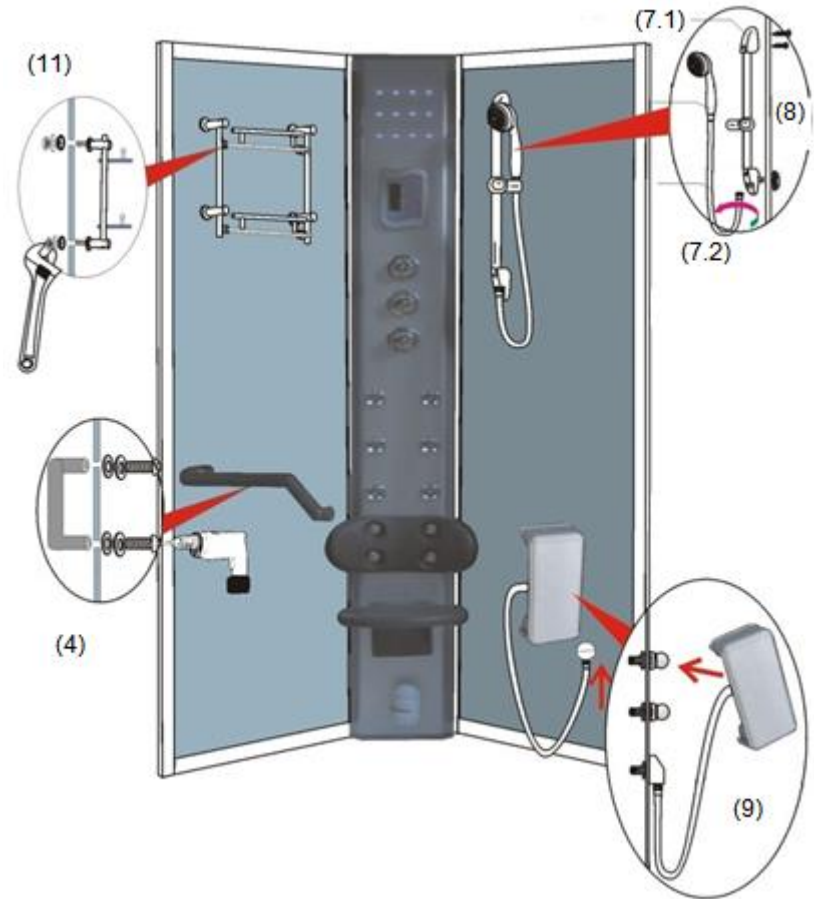



Procedimiento de Instalación

Conecte todos los cables con sus respectivas fichas, coincidiendo de acuerdo a las etiquetas de funciones.

Conecte las mangueras de la Columna Hidrom. al duchador de mano, al Masajeador de pies y al equipo de vapor.

Conecte los flexibles de Agua Fría y Caliente a la red.

Enchufe el toma a 220V (20amp)

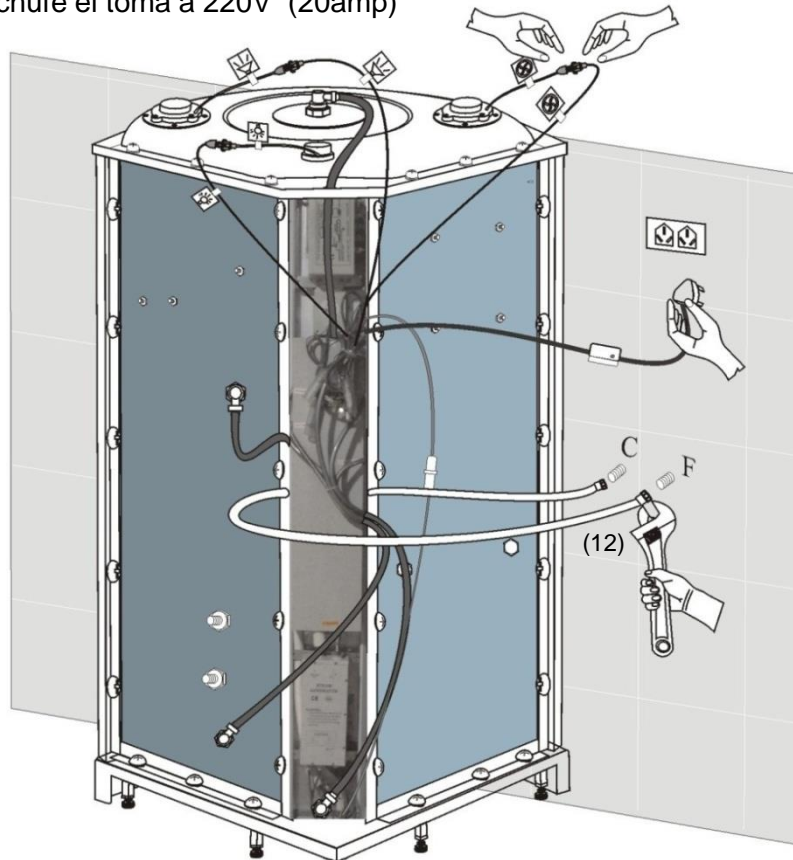

17

Procedimiento de instalación

Coloque las ruedas y las manijas en las puertas.

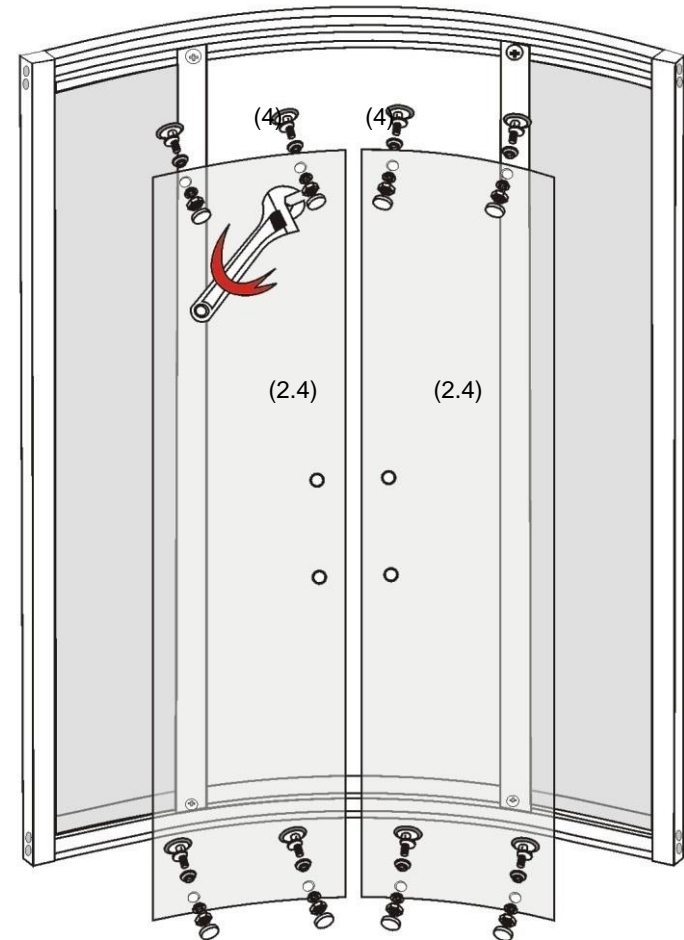

18



Procedimiento de Instalación

Colocar los topes de ruedas para evitar que estas golpeen, encastrar las puertas en los rieles superior e inferior; Colocar el burlete de cierre magnético al frente de las puertas y las escobillas en el lateral posterior.

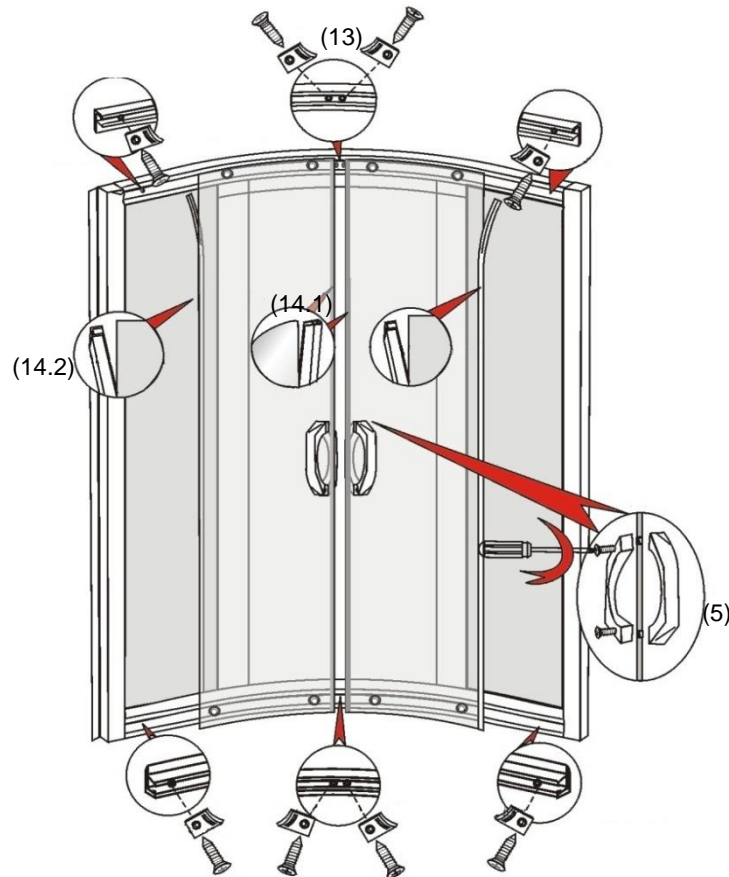

RODANO

CABINA DE DUCHA ESCOCESA

Gorena





Recomendaciones

Para el correcto uso, deberá poseer un toma corriente con cable a tierra y protección contra descargas eléctricas.

La instalación de este producto debe ser efectuada por profesionales calificados.

CA 220v – 240v

El suministro de corriente para el producto con equipo de vapor debe estar separado con un interruptor y en una línea con cables de 2,5mm como mínimo.

CONEXIONES DE AGUA Y VAPOR:

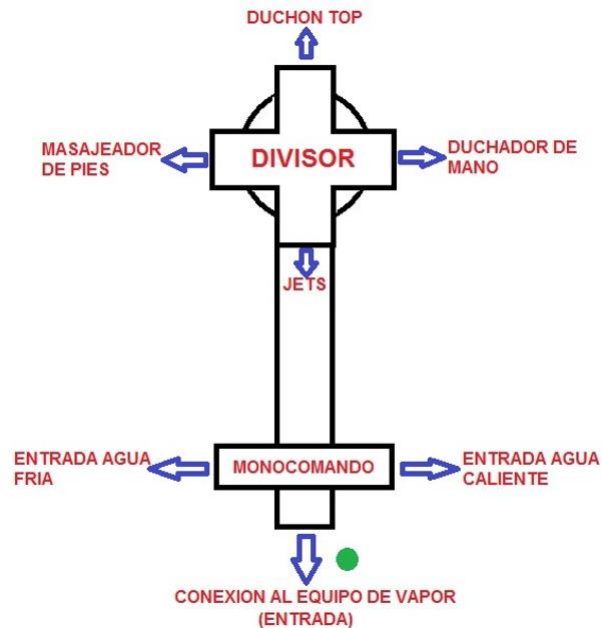

SALIDA DE VAPOR

CONECTAR EL CAÑO REVESTIDO ESPECIAL DEBAJO DEL ASIENTO

ENTRADA DE AGUA

SE CONECTA A LA BAJADA DEL MONOCOMANDO



DESAGOTE

CONECTAR AL SIFON, VERIFICAR QUE ESTE REALIZADO EL ORIFICIO DEL ADICIONAL

