

Guía de Instalación y Uso



CUIDADOS EN LA INSTALACION Y USO DEL PRODUCTO

- Gracias por elegir nuestra Cabina de Ducha
- Asegurar su normal uso, prolongará la vida de su producto.
- Lea atentamente las instrucciones de instalación y emplee personal calificado para dicha tarea.





Indice

1_ Herramientas necesarias	3
2_ Piezas y accesorios incluidos	4-6
3_ Esquema de conexiones	7
4_ Procedimiento de instalación	8-20
5- Instrucciones eléctricas	21











Nota: En Gorena Agua nos dedicamos a mejorar nuestros productos día a día. Esto podría hacer que alguna pieza haya sido reemplazada por una superior y diferir esta guía de su modelo actual.

Le pedimos disculpas por cualquier inconveniente de este tipo.





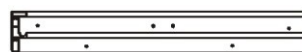
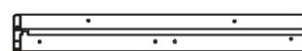
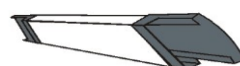



Herramientas necesarias (no incluidas)

<u>Nombre</u>	<u>Herramienta</u>
Nivel	
Cinta Métrica	
Llave francesa	
Destornillador phillips	
Tijera	
Silicona	
Taladro	
Mechas 3 mm	
Mechas 6 mm	
Marcador	



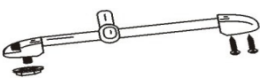

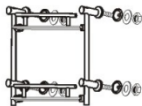
Piezas y Accesorios incluidos

	<u>Nombre</u>	<u>Accesorio</u>	<u>U.</u>
1.1	Receptáculo		1
1.2	Columna Hidromasaje		1
1.3	Techo		1
2.1	Panel Fondo de vidrio Der		1
2.2	Panel Fondo de vidrio Izq		1
2.3	Vidrio fijo		2
2.4	Puerta		2
3.1	Perfil Alum Vertical		2
3.2	Riel horizontal superior		1
3.3	Riel horizontal inferior		1
3.4	Perfil de Frente		2
4	Pasamanos		1
5	Manijas		2

Piezas y Accesorios incluidos

<u>Item</u>	<u>Nombre</u>	<u>Accesorio</u>	<u>U.</u>
4	Rueda		8
6	Duchón Superior		1
7.1	Duchador de mano		1
7.2	Manguera flexible de Duchador de mano		1
8	Barral Soporte de Duchador de mano		1
9	Masajeador de pies		1
11	Repisa porta cosméticos		1
13	Tope de rueda		8

Piezas y Accesorios incluidos

<u>Item</u>	<u>Nombre</u>	<u>Accesorio</u>	<u>U.</u>
14.1	Burlete cierre magnético		2
14.2	Escobilla		2
14.3	Burlete U siliconado		2
15.1	Tornillos 4' 16mm		32
15.2	Tornillos 4' 10mm		12

Esquema de conexiones

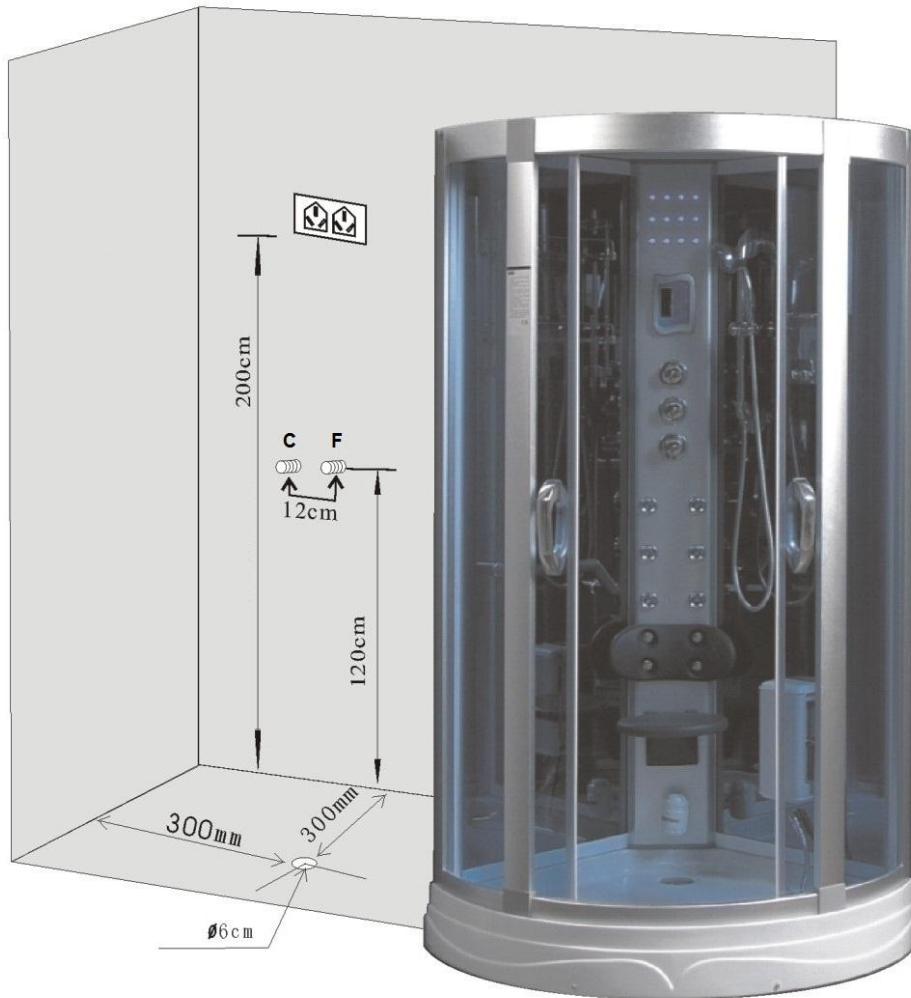

7

Procedimiento de instalación

Ubicar el receptáculo en el ángulo y dejarlo nivelado ajustando las patas roscadas, evitando movimientos.

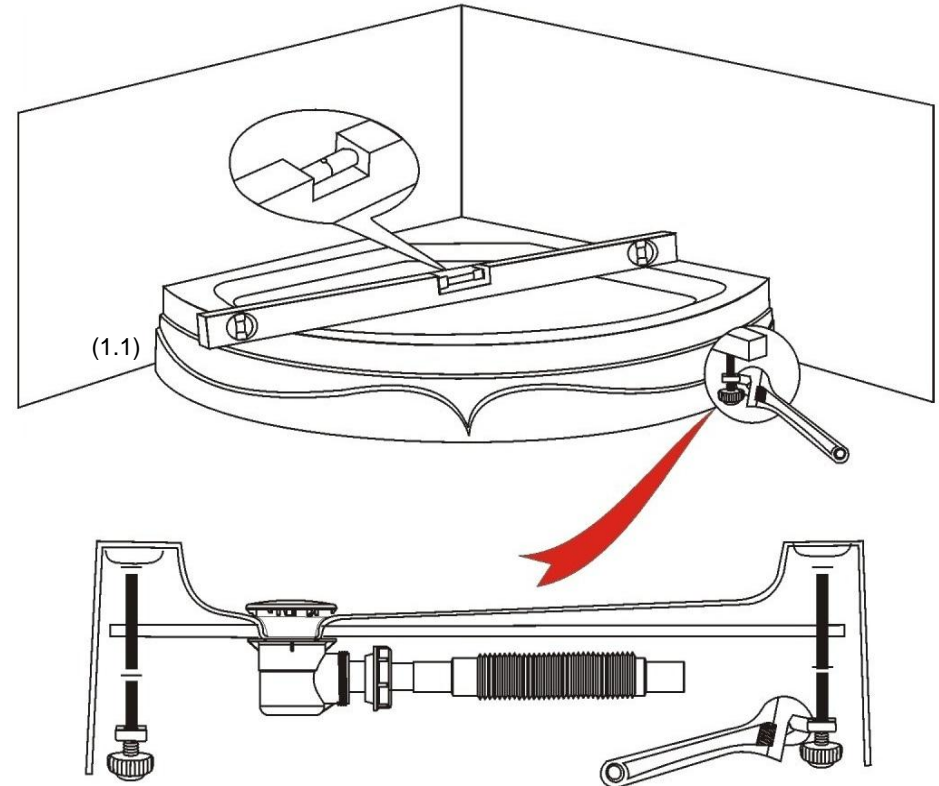

8

Procedimiento de Instalación

Armar el marco atornillando los Perfiles Vertical con los Rieles horizontal

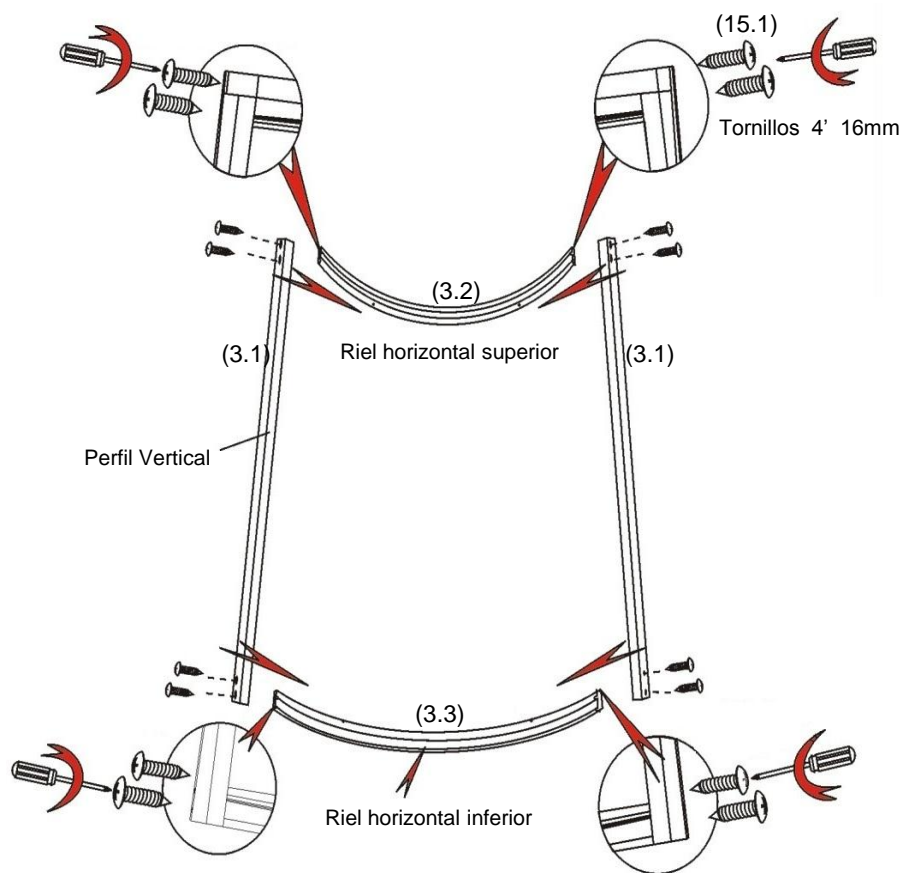

Procedimiento de instalación

Colocar los Vidrios fijos, con el burlete U siliconado en el borde posterior, presionando para encastrarlos en los perfiles verticales.

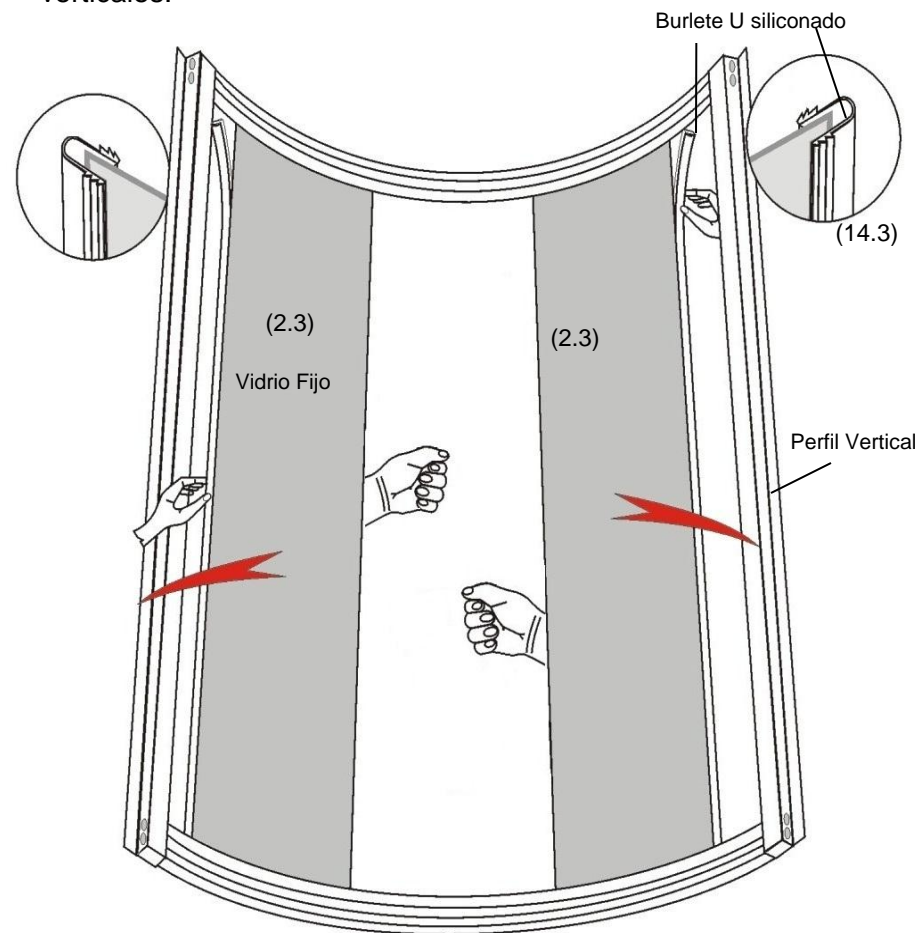

Procedimiento de Instalación

Colocar sobre el borde anterior de los Vidrios fijos el burlete U siliconado y encastrar los perfiles de frente, presionando y atornillándolo al Riel superior e inferior.

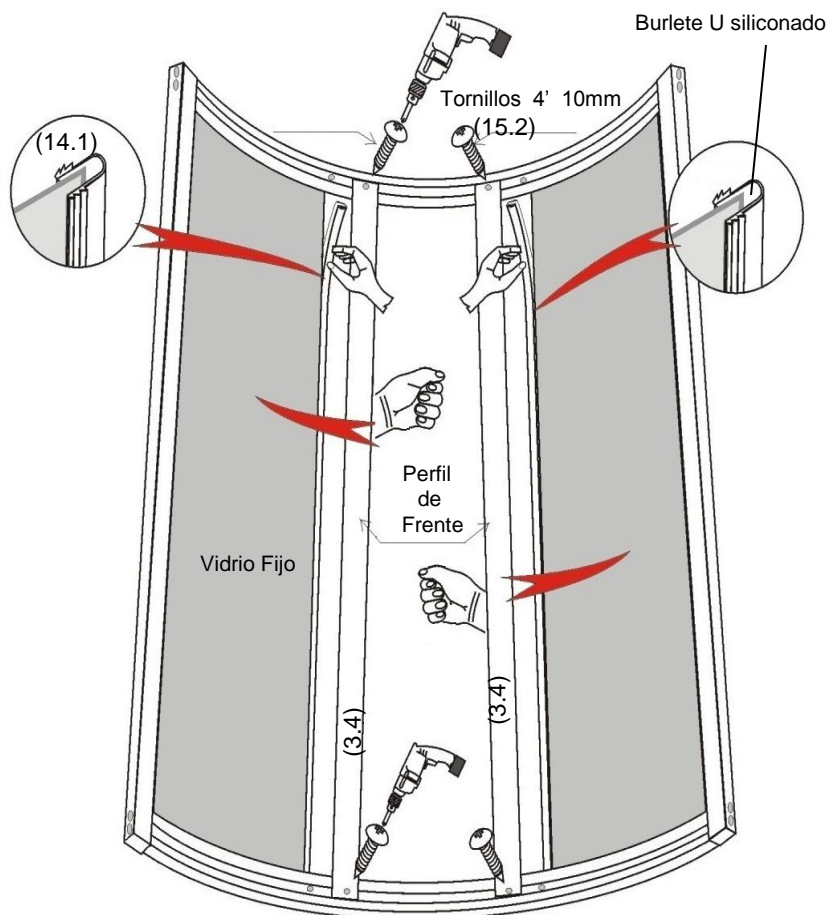

Procedimiento de instalación

Unir los Paneles de Fondo Der. e Izq., a la Columna de Hidromasaje perforándola con una mecha de 3mm y atornillando el borde de cada Panel.

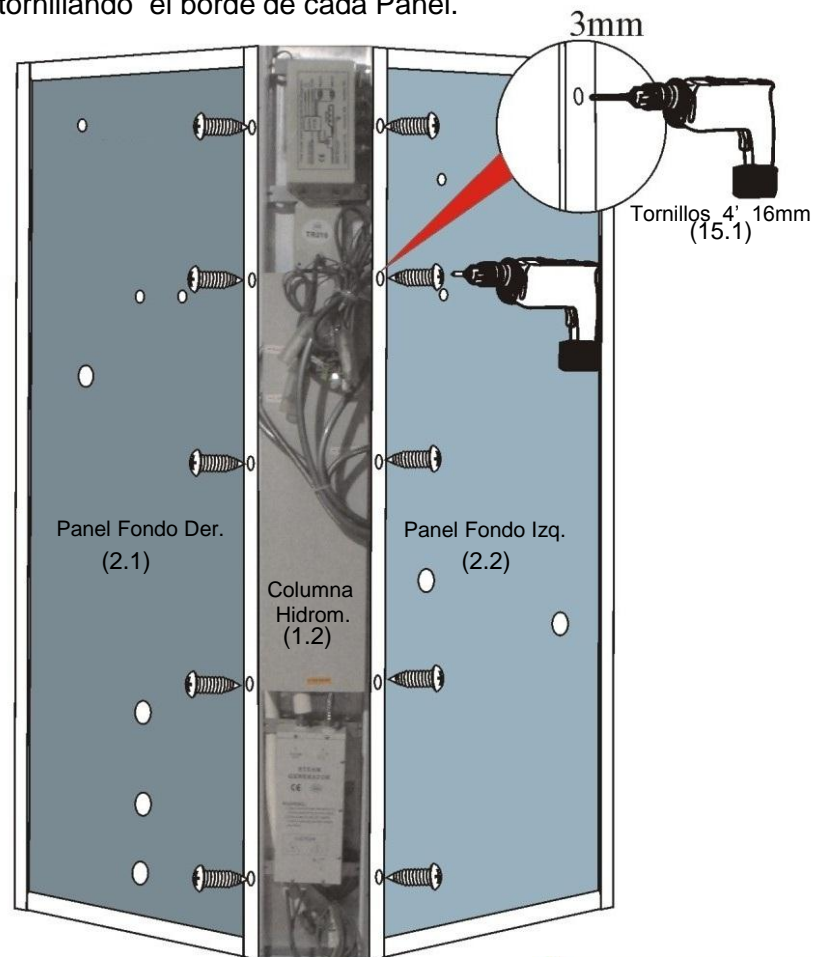

Procedimiento de Instalación

Unir los Paneles de Fondo Der. e Izq., al receptáculo perforándolo con una mecha de 3mm y atornillando el borde de cada Panel.

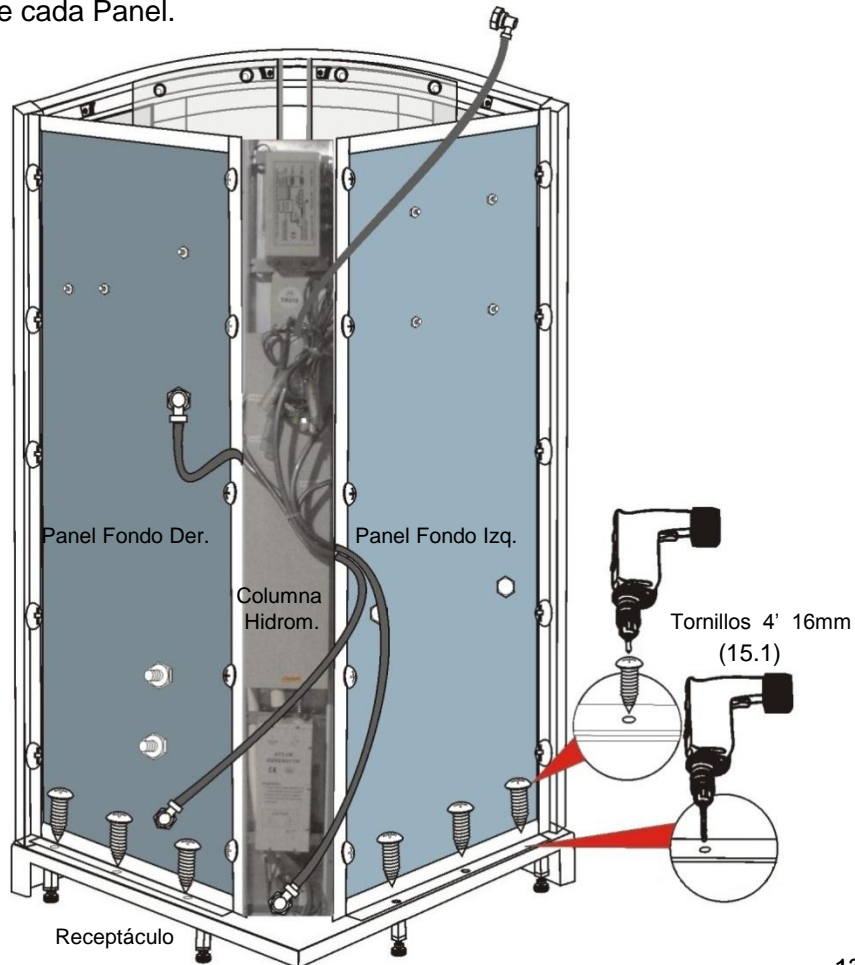

13

Procedimiento de instalación

Unir los Paneles de Fondo Der. e Izq., al Marco frontal perforándolo con una mecha de 3mm y atornillando el borde de cada Panel.

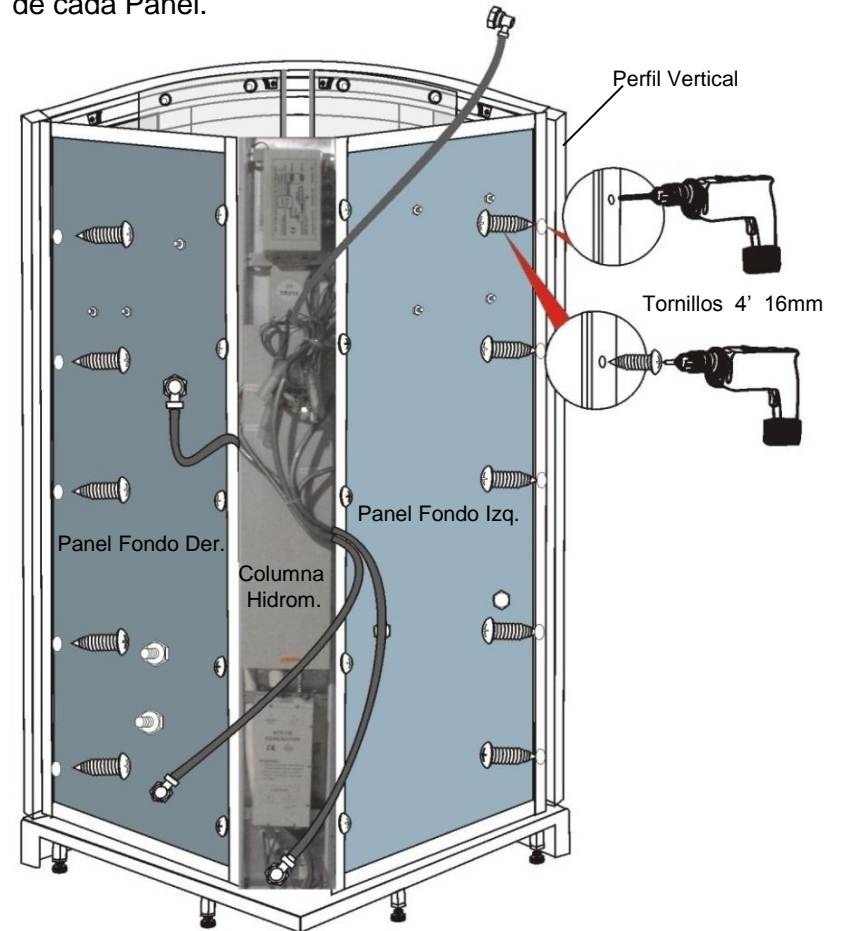

14

Procedimiento de Instalación

Colocar el techo, previamente ajustar el Duchón superior y conectar la manguera. Unir los Paneles de Fondo Derecha e Izquierda, al Techo perforándolo con una mecha de 3mm y atornillando el borde de cada Panel.

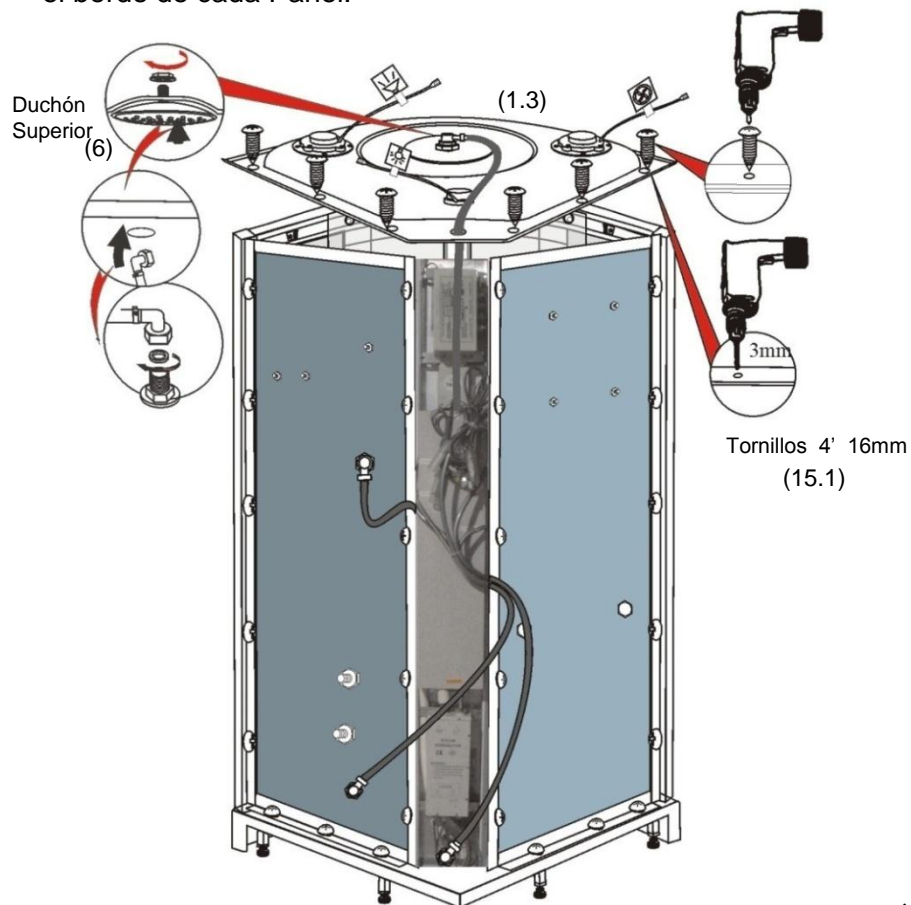

Procedimiento de instalación

Coloque todos los accesorios: Barral y Duchador de mano, Masajeador de pies, Repisa, Pasamanos, todos con sus respectivas tuercas y tornillos.

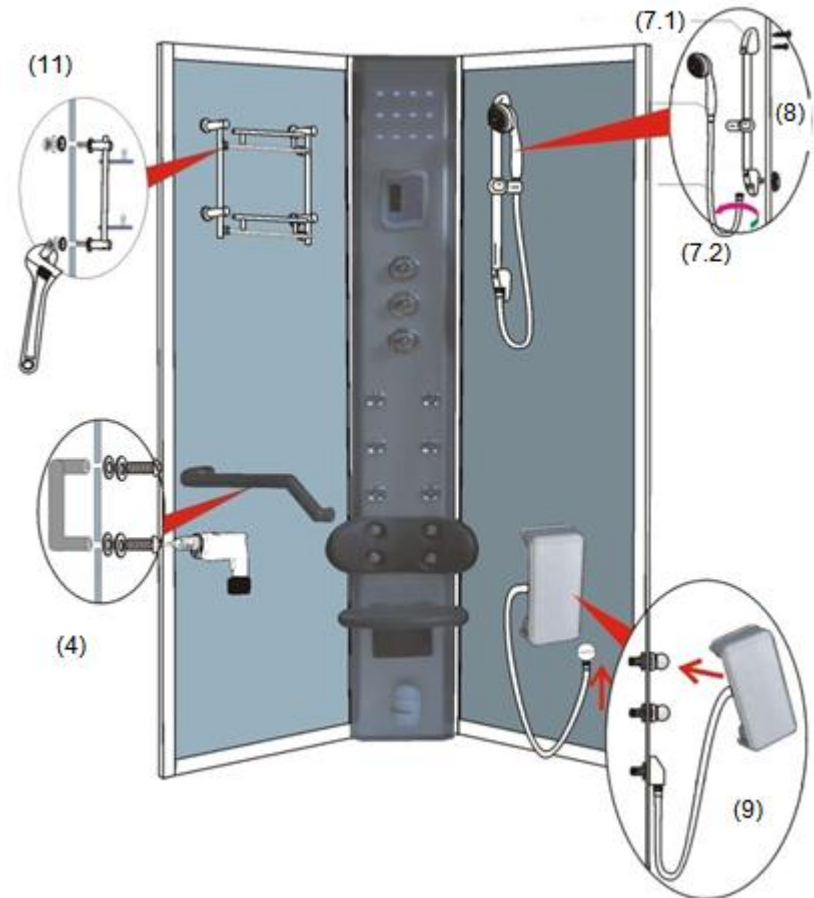

Procedimiento de Instalación

Conecte todos los cables con sus respectivas fichas, coincidiendo de acuerdo a las etiquetas de funciones.

Conecte las mangueras de la Columna Hidrom. al duchador de mano, al Masajeador de pies y al equipo de vapor.

Conecte los flexibles de Agua Fría y Caliente a la red.

Enchufe el toma a 220V (20amp)

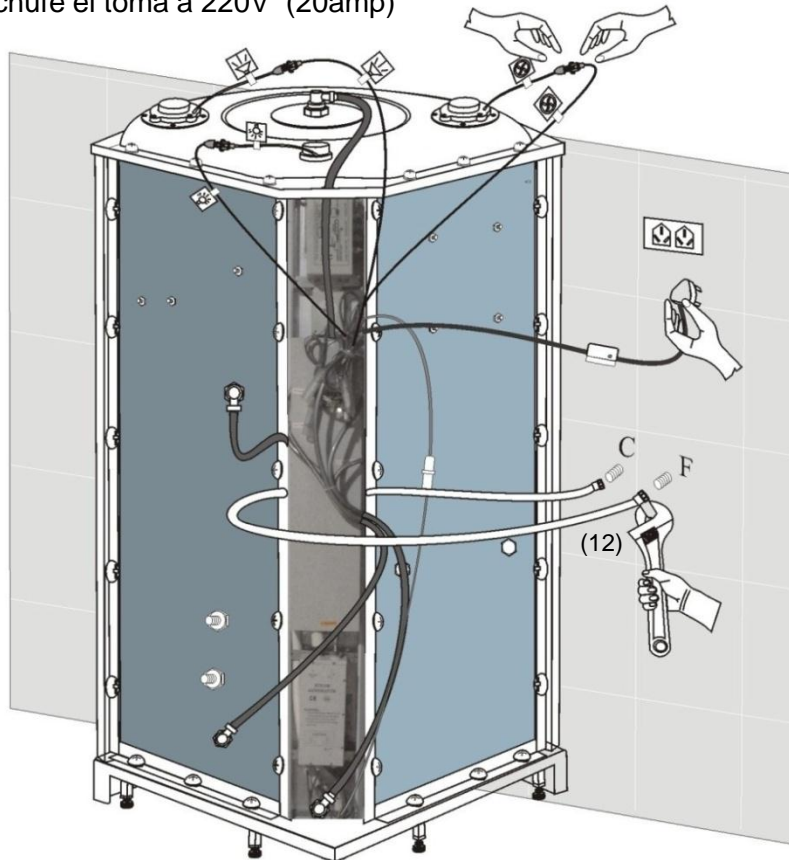

Procedimiento de instalación

Coloque las ruedas y las manijas en las puertas.

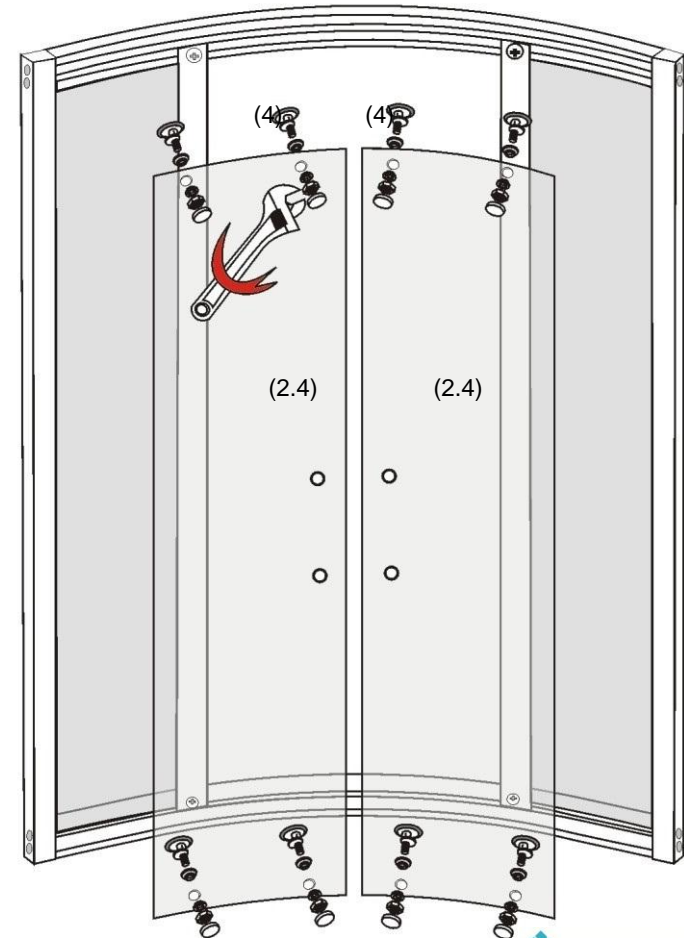

Procedimiento de Instalación

Colocar los topes de ruedas para evitar que estas golpeen, encastrar las puertas en los rieles superior e inferior; Colocar el burlete de cierre magnético al frente de las puertas y las escobillas en el lateral posterior.

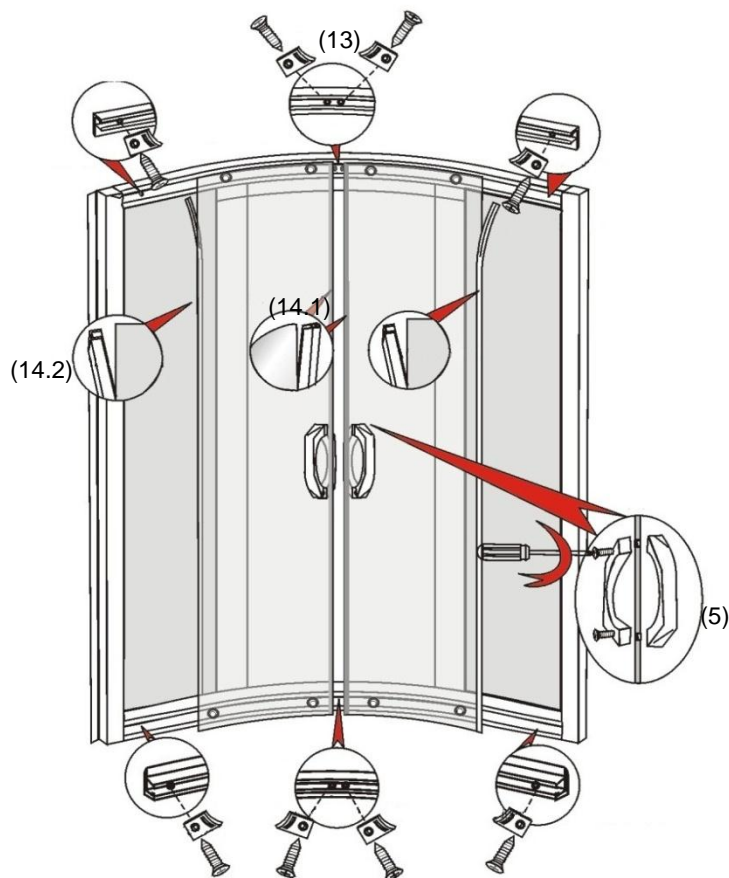

Funciones

Para el correcto uso, deberá poseer un toma corriente con cable a tierra y protección contra descargas eléctricas.

La instalación de este producto debe ser efectuada por profesionales calificados.

CA 220v – 240v

El suministro de corriente para el producto con equipo de vapor debe estar separado con un interruptor y en una línea con cables de 2,5mm como mínimo.

